

# NÁVOD K POUŽITÍ



**RUGER®**

**MODEL 10/22® & MODEL 10/17™**

**SAMONABÍJECÍ PUŠKY**



**PŘED POUŽITÍM TÉTO STŘELNÉ ZBRANĚ SI  
PEČLIVĚ PŘEČTĚTE NÁVOD A UPOZORNĚNÍ**

## NÁVOD K INSTALACI ZÁMKU

 <b>UPOZORNĚNÍ - POUŽITÍ ZÁMKŮ</b>	
	<ul style="list-style-type: none"><li>• Zbraň držte vždy namířenou bezpečným směrem, a to i při instalaci nebo odstraňování zámku.</li><li>• Před instalací zámku se vždy ujistěte, že zbraň není nabitá.</li><li>• Neinstalujte zámky na lučik; při instalaci nebo odstraňování zámku mějte prsty i zámek mimo lučik i spoušť.</li><li>• Zbraně, munici a klíče ukládejte odděleně a bezpečně, mimo dosah dětí a mládeže. Nechávejte klíč v zámku uložené zbraně.</li><li>• Nepokoušejte se použít zbraň s instalovaným zámkem; můžete tím zbraň poškodit.</li><li>• Zámky jsou důležitou součástí bezpečnostních opatření, nenahrazují však povinnost bezpečného zacházení se zbraní a řádného uložení zbraně. Pamatujte, že jakékoli mechanické zařízení může být při dostatku času, znalostí, odhodlání a vybavení překonáno.</li></ul>
<b>ZÁMKY POUŽÍVEJTE BEZPEČNĚ A ODPOVĚDNĚ</b>	

**Používejte správný zámek:** Základní zámky jsou vzhledově podobné pro všechny zbraně Ruger, nicméně vzhledem k různým tvarům zbraní Ruger, se některé zámky liší. Modelům **RUGER 10/22 a 10/17** je určen zámek s 3 1/2" třmenem. **Používat správný zámek je velmi důležité.**

**Jak instalovat dodávaný originální zámek:**

1. Miřte bezpečným směrem s prsty mimo spoušť a mimo lučik spouště.
2. Ujistěte se, že zbraň je vybitá a neobsahuje ani prázdné nábojnice. Vyměňte zásobník ze zbraně.

3. Otevřete závěr. Použijte záchyt závěru k zachycení závěru v otevřené poloze.
4. Nasadte svorku dle níže uvedeného obrázku.
5. Nasadte zámek tak, aby třmen zámku procházel puškou dle níže uvedeného obrázku.
6. Zatlačte třmen do těla zámku co nejtěsněji to půjde. Zámek je vybaven nárazovými kryty a třmen je potažen šetrným materiálem, který nepoškodí kovový povrchovou úpravu zbraně; dbejte, abyste nepoškrábali pouzdro závěru nebo rukojeť zbraně.
7. Jakmile je zámek uzamčen, odstraňte klíč. Provéřte uzamčení silným zatlačením na zámek proti třmenu. **Nenechávejte zbraň uloženou s klíčem v zámku!** Nenabitou zbraň a klíč ukládejte na bezpečná oddělená místa s dosahu munice, dětí a neoprávněných osob.

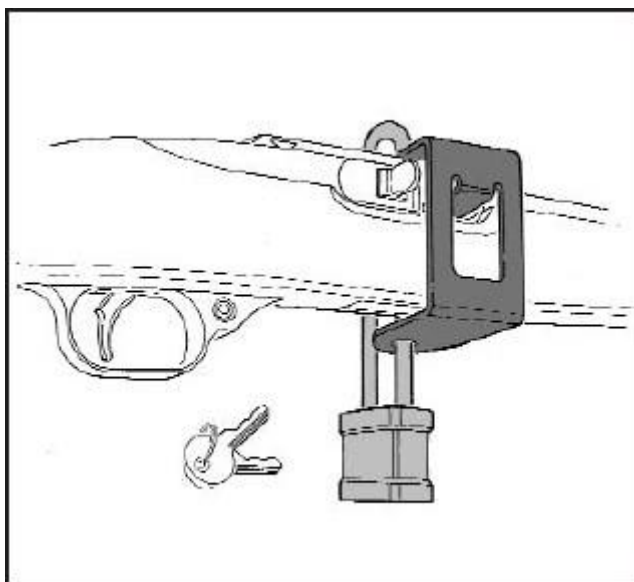

Správná instalace zámku - pouze pro Ruger 10/22 a 10/17



## **OBECNÉ INFORMACE A MECHANICKÉ CHARAKTERISTIKY**

RUGER MODEL 10/22 a 10/17 jsou poloautomatické pušky, fungující na principu zpětného rázu.

Natažení závěru prostřednictvím kliky závěru dojde k natažení vnitřního bicího kohoutu a stlačení vratné pružiny. Po manuálním uvolnění závěru je závěr vrácen dopředu vratnou pružinou, při tomto pohybu zároveň podá náboj ze zásobníku do komory, pokud je zásobník s náboji vložen ve zbrani. Závěr je jištěn v pozici proti náboji v komoře vratnou pružinou.

Po stisknutí spouště se uvolní vnitřní bicí kohout a udeří na zápalník. Zápalník se zakousne do okraje nábojnice a zapálí zápalnou směs v okraji. Ta zapálí prach uvnitř nábojnice, čímž je vygenerováno velké množství plynu, který vytlačí náboj z nábojnice a z hlavně. Závěr je automaticky hnán vzad, přičemž dojde k vytažení a vyhození prázdné nábojnice, zároveň k natažení vnitřního bicího kohoutu, stlačení vratné pružiny, atd.,

jak již bylo popsáno výše. Po uvolnění spouště je puška opět připravena ke střelbě.

Po každém stisknutí a uvolnění spouště se stejný cyklus opakuje až do vystřelení posledního náboje ze zásobníku a komory.

**Puška vystřelí pokud je v komoře náboj a stisknete spoušť, ať už je vložen zásobník či nikoli. Pouhým vyjmutím zásobníku pušku nevybijete. Nikdy nepředpokládejte, že je puška vybitá. Při každé manipulaci s puškou vždy proveďte vizuální kontrolu komory a zásobníku, abyste si byli jistí, že ani na jednom z těchto míst se nenachází náboj.**

Model **10/22 Carbine** má zahnutou karabinovou botku pažby a objímku pažby. Model **Deluxe Sporter** má plochou botku pažby, rýhovanou pažbu a nemá objímku pažby. Model **Target** má těžkou kovanou hlaveň, laminovanou terčovou pažbu a speciální terčovou spoušť. Model **All-Weather** má karabinovou pažbu, objímku pažby a rýhované předpažbí, rukojeť a botku pažby. Černá kompozitní pažba je vyrobená z termoplastické polyesterové pryskyřice, zesílené skleněnými vlákny pro větší životnost a odolnost. Tyto modely používají 10-ti ranné rotační zásobníky komorované pro náboje ráže .22 Long Rifle.

Model **10/22 MAGNUM** je komorován pouze pro delší a výkonnější náboj ráže 22 Winchester Magnum Rimfire (WMR). Používá větší, 9-ti ranné zásobníky, poprvé představené u pušky Ruger 77/22. Má speciální pouzdro závěru z chrom-molybdenové oceli se zabudovanou základnou pro montáž optiky. Závěr modelu 10/22 Magnum je vyroben z hutné slitiny wolframu, poskytující závěru dostatečnou hmotnost pro správnou funkci se silným nábojem .22 WMR.

Model **10/22 RIFLE** má štíhlejší pažbu z tvrdého dřeva, delší hlaveň, plochou botku pažby, šikmou mušku a nemá objímku pažby. Používá stejný 10-ranný rotační zásobník, komorovaný pro ráži. .22 Long Rifle, jako modely 10/22 Carbine.

Model **10/22 Compact Rifle** má kratší hlaveň, kratší pažbu a předpažbí z tvrdého dřeva, plochou botku pažby a světlovodná mířidla. Je komorovaná pro ráži .22 Long Rifle a používá stejné 10-ti ranné rotační zásobníky jako modely 10/22 Rifle a 10/22 Carbine.

Model **10/17 Rifle** má pouzdro závěru z masivní oceli a integrovanou základnu montáže optiky jako model 10/22 Magnum. Má štíhlejší pažbu z tvrdého dřeva, 20“ palcovou kónickou hlaveň. Model 10/17 je komorován pro ráži .17 Hornady Magnum Rimfire (17 HMR) a používá stejné 9-ti ranné zásobníky jako model 10/22 Magnum.

Základní mechanizmy všech modelů fungují stejně a zahrnují následující vlastnosti, se kterými by se uživatel měl důkladně seznámit.

Modely **10/22 Rifle** a **10/17** nemají objímku hlavně.

# NOMENKLATURA

(Model 10/22 Carbine)

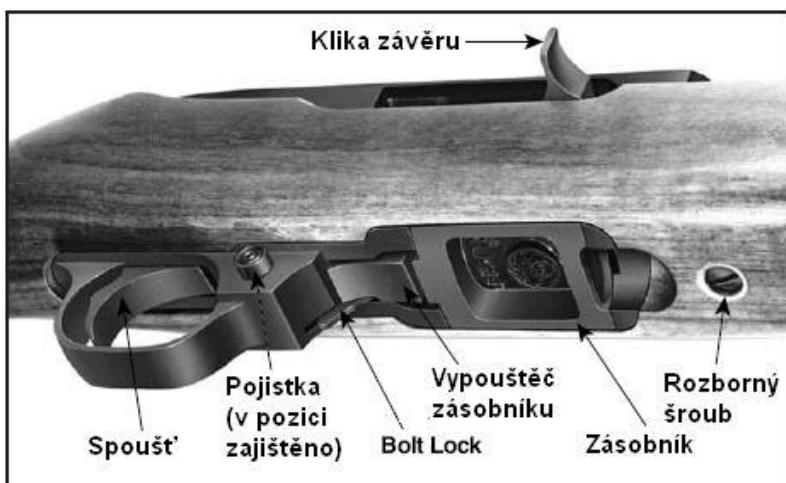

Na obrázku jsou běžně používané komponenty. Pojistka je na obrázku v pozici „zajištěno“.

## OVLÁDÁNÍ POJISTKY

Modely RUGER 10/22 a 10/17 Rfile a Carbine mají pojistku v podobě příčného tlačítka v přední části lučíku. Pojistku lze ovládat pouze s nataženým bicím kohoutem.

Pojistka je v pozici „zajištěno“, vyčnívá-li na pravé straně lučíku (strana, kde je klika závěru). V této pozici je spoušťová páka blokována a zbraň při stisku spouště nemůže vystřelit.

**Zbraň by měla být zajištěna vždy, pokud z ní právě není střeleno. Pojistka by měla být aktivována při každém přerušení střelby, a to i dočasném.**

Pojistka je v odjištěném stavu, vyčnívá-li z levé strany sestavy lučíku. V této pozici je na tlačítku pojistky vidět červený proužek. Nespoléhejte však na viditelnost červeného proužku. Za horších světelných podmínek, nebo je-li tlačítko znečištěné, nemusí červený proužek být vidět. **Pokud je pojistka ve stavu „odjištěno“, puška při stisknutí spouště vystřelí.**

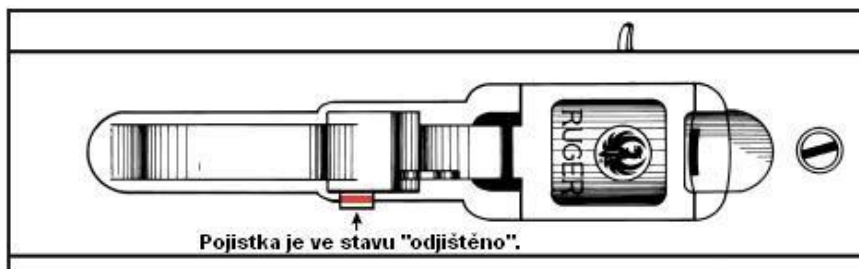

Pohled na spodní stranu lučíku spouště. Na obrázku je pojistka ve stavu „odjištěno“. Pozice pojistky a červený proužek indikují, že zbraň je odjištěná. **V této pozici by měla být pouze tehdy, chcete-li střelít na cíl.**

Pojistka je v obou pozicích jištěna čepem, který je pod tlakem pružiny. Při přepnutí pojistky by mělo být slyšet zřetelné cvaknutí. Pravidelně kontrolujte pozici pojistky, abyste se ujistili, že nedochází k jejímu samovolnému pohybu. Pokud se pojistka

pohybuje příliš lehce nebo není slyšet žádné cvaknutí, přestaňte pušku používat a vyhledejte odborný servis.

## ZÁCHYT ZÁVĚRU

Záchyt závěru se nachází v přední části lučičku spouště a je manuálním prostředkem k zadržení závěru v zadní (otevřené) poloze. Se závěrem v této poloze je možné provést bezpečnou kontrolu komory, čištění, atd.

Použití záchytu závěru: Zatáhněte závěr na doraz vzad, podržte jej v této poloze a stiskněte záchyt závěru v jeho spodní části. Po uvolnění závěru se závěr pohne o zlomek palce vpřed a zůstane v otevřené poloze.

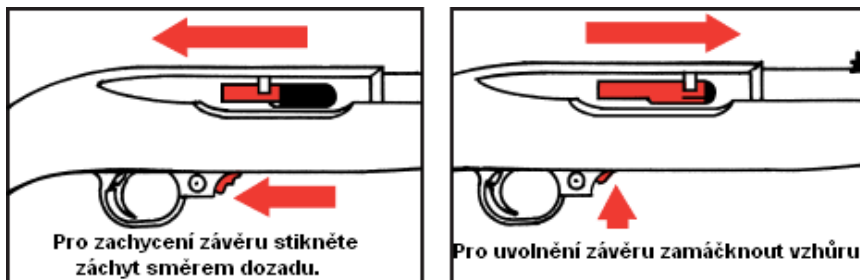

Uvolnění závěru: Zatáhněte závěr na doraz vzad, podržte jej v této poloze a stiskněte záchyt závěru v jeho horní části. Po uvolnění závěru závěr poskočí do přední polohy.

**POZNÁMKA:** Pouhým zatažením závěru vzad záchyt závěru neuvolníte. Záchyt musí být stlačen vzhůru, zatímco je závěr držen ve zcela zadní pozici. Pouze tehdy dojde k uvolnění závěru a jeho zavření. Tato funkce chrání proti nechtěnému shození závěru z otevřené polohy.

## MUNICE

	
<b>UPOZORNĚNÍ - JSTE VE STYKU S OLOVEM</b>	
	Při střelbě ze střelných zbraní v nedostatečně odvětraných prostorách, čištění střelných zbraní, manipulaci s municí budete ve styku s olovem a jinými látkami, jejichž působení je v některých zemích považováno za příčinu vzniku některých vrozených vad a jiných zdravotních problémů. Vždy zajistěte dostatečné odvětrání a dbejte na pečlivé umytí rukou.
<b>PŘI STŘELBĚ A ČISTĚNÍ ZBRANÍ JSTE VE STYKU S OLOVEM</b>	

Ruger 10/22 Carbine a 10/22 Rifle jsou komorovány a konstruovány pro použití s municí .22 Long Rifle s okrajovým zápalem, konstruovanou dle platných mezinárodních standardů.

Nepoužívejte munici .22 short, .22 long, .22 shot, municí s tupou špičkou nebo explosivní municí. U těchto druhů není zaručena spolehlivá funkce, může dojít k zaseknutí mechanismu nebo odpálení ještě před podáním do komory.

Model Ruger 10/17 Rifle je komorován pro municí .17 Hornady Magnum Rimfire (17 HMR). V tomto modelu nepoužívejte jinou municí! Model Ruger 10/22 Magnum je komorován a konstruován pro municí .22 Winchester Magnum Rimfire (22 WMR), plášťovanou i s dutou špičkou. Nepoužívejte jinou municí.

Volba munice může mít vliv na funkčnost zbraně. Výrobci munice používají prach, střely a nábojnice různých specifikací. Pokud máte problémy v podávání a vyhazování u jednoho typu munice, změna typu munice může problém vyřešit.

### POZNÁMKA K MUNICI

Neneseme žádnou odpovědnost za poškození nebo zranění vzniklá v důsledku použití vadné, nestandardní, přebíjené munice nebo munice jiné, než pro kterou je zbraň původně komorována.

POZNÁMKA: Následující varování platí pouze pro Ruger 10/22 Target:

	
<b>UPOZORNĚNÍ - MUNICE "STINGER"</b>	
	<p>Náboje "Stinger" mají delší nábojnici než .22 LR. Může dojít k jejímu uvíznutí v těsnějších komorách modelů Target, následkem čehož může dojít k roztržení nábojnice a uvolnění horkého plynu.</p>
<p>22 LR      22 "Stinger"</p>	<p><b>V MODELECH 10/22 TARGET NEPOUŽÍVEJTE MUNICI "STINGER"</b></p>

## ZVLÁŠTNÍ POZNÁMKA O BEZPEČNOSTI MODELU 10/22 TARGET

Tento model je speciálně konstruován pro terčovou rychlostřelbu. Proto vyžaduje dodržování zvláštních bezpečnostních opatření.

Spoušť modelu 10/22 Target má menší odpor spouště než standardní modely 10/22 Rifle a Carbine. Pro osvojení chodu spouště doporučujeme „suchý“ nácvik.

Rovněž doporučujeme mít zbraň vždy zajištěnou, pokud právě nestřílíte.

### ZÁSOBNÍK

9-ti ranný zásobník 22 WMR a 17 HMR (JMX-1) pro modely 10/22 Magnum a 10/17 je delší než než 10-ti ranný zásobník 22 Long Rifle (BX-1). **Neprohazujte typy zásobníků. Jejich použití v modelech, pro které nejsou určeny, není bezpečné.**

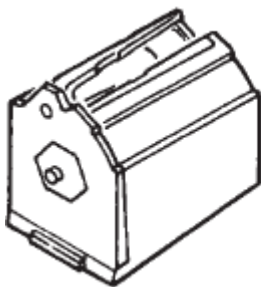

Zásobník JMX-1 pro 10/22 Magnum  
a 10/17

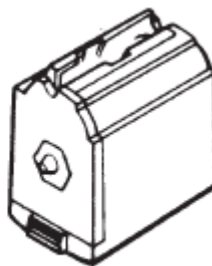

Zásobník BX-1 pro 10/22 long rifle

## NABÍJENÍ ZÁSObNÍKU

Pro nabití zásobníku zatlačte okraj náboje proti rotoru dovnitř zásobníku v nejširším místě tak, aby bylo možné náboj zasunout k zadnímu okraji zásobníku. Každý následující náboj je vkládán stlačením předešlého náboje a zasunutím k zadnímu okraji zásobníku, dokud není vloženo všech 10 nábojů 22LR (nebo 9 nábojů 22 WMR nebo 17 HMR dle typu zásobníku).

Poznámka: 9-ti ranný zásobník Ruger 77/22 (JMX-1) je stejný a zaměnitelný se zásobníkem 10/22 Magnum a 17 HMR.

## NABÍJENÍ A STŘELBA (SE ZÁSObNÍKEM)

Procvičujte manipulaci s nenabitou puškou, dokud nebudete s jistotou ovládat níže popsané kroky.

1. Miřte vždy bezpečným směrem.
2. Zatáhněte kliku závěru směrem vzad. Zajistěte závěr v zadní poloze záchytem závěru. Zkontrolujte komoru, zda je prázdná. Aktivujte pojistku.



3. Při vyjímání nebo vkládání zásobníku by pojistka měla být v pozici „zajištěno“. Při stisknutí přední části záchyty zásobníku se zásobník uvolní. Záchyty stiskněte palcem a současně uchopte zásobník palcem a ukazováčkem a vysuňte jej ze zbraně.

4. Nabijte zásobník příslušným počtem nábojů.

5. Vložte zásobník do zbraně.

6. Pro podání náboje do komory zatáhněte kliku závěru zcela vzad, uvolněte záchyty závěru a poté uvolněte kliku závěru. **Nedotýkejte se spouště.** Nebrzděte závěr rukou při jeho návratu vpřed. Netlačte na kliku závěru při podání náboje do komory. Pokud nedojde k samovolnému podání náboje do komory, proveďte vyhození náboje ze zbraně, zajistěte závěr v zadní poloze záchytem závěru, vyjměte zásobník a postupujte dle oddílu „Varování - závady“ tohoto manuálu.

7. Puška je nyní nabitá. **Pokud nehodláte okamžitě vystřelit, pojistka by měla zůstat v pozici „zajištěno“.** Je-li pojistka přepnuta do pozice „odjištěno“, puška vystřelí při každém stisknutí spouště až do vyprázdnění zásobníku a odpálení posledního náboje v komoře. Výstřelem se puška automaticky znovu nabije a natáhne se bicí ústrojí. **Pamatujte, že je-li náboj v komoře, puška při každém stisknutí spouště vystřelí – buďte opatrní!**

8. **Pokud nehodláte pokračovat ve střelbě, zbraň vždy ihned zajistěte.**

9. Závěr nezůstává zachycen ve střelecké pohotovosti po posledním výstřelu, ani s prázdným zásobníkem. Po ukončení střelby zatáhněte závěr manuálně vzad a ujistěte se, že je komora prázdná. **Při uzavřeném závěru by střelec měl vždy předpokládat, že v komoře je náboj. Nespoléhejte na svou paměť. Vždy proveďte kontrolu komory.**

**POZNÁMKA:** U pušky 10/22 Magnum je nutné důkladně vyčistit komoru po každých maximálně 50 výstřelech, aby nedocházelo k závadám, které mohou být nebezpečné.

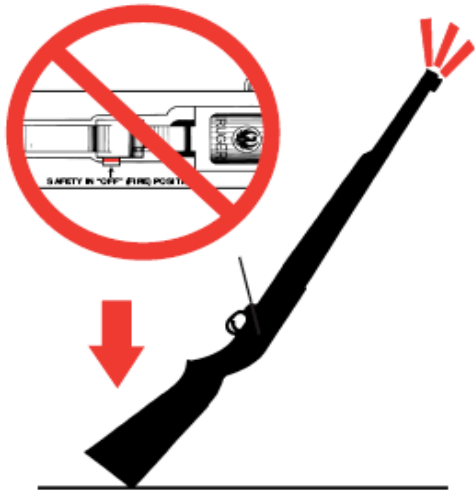
 <b>UPOZORNĚNÍ - MANIPULACE</b>	
	<p>U nabitě nezajištěné zbraně může při pádu dojít k výstřelu. Pokud právě nestřelíte, mějte zbraň zajištěnou a komoru prázdnou.</p>
	<b>ZBRAŇ MŮŽE PŘI PÁDU VYSTŘELIT</b>

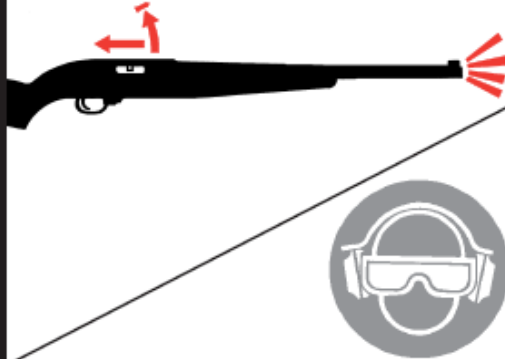
 <b>UPOZORNĚNÍ - STŘELBA</b>	
	<p>Při střelbě se závěr automaticky rychle otevírá a uzavírá. Nepřibližujte ruce a tvář k závěru. Horké nábojnice a plyny vás mohou spálit. Puška by měla být opřena o pravé rameno. Vždy používejte ochranné brýle a sluchátka.</p>
	<b>RYCHLÉ OTEVŘENÍ ZÁVĚRU - VYHOZENÍ HORKÉ NÁBOJNICE</b>

## NABÍJENÍ A STŘELBA (BEZ ZÁSObNÍKU)

Při absenci zásobníku může být puška používána jako jednoranná tak, že při otevřeném závěru vložíte náboj přímo do komory. Dodržujte zásady bezpečné manipulace.

### VYBÍJENÍ

**POZNÁMKA: Následující kroky musí být dodrženy v popsaném pořadí. Při přehození kroků můžete docílit nechtěného nabití pušky.**

1. Miřte bezpečným směrem s prsty mimo spoušť a lučik. Pokud je puška natažená, zajistěte jí.
2. Vyjměte zásobník. **Pamatujte, že i s vyjmutým zásobníkem být náboj v komoře odpálen.**
3. Zatáhněte závěr vzad a zachyťte jej záchytem závěru v zadní pozici. Tím vyhodíte náboj z komory, pokud se tam nacházel...
- 4..... **přesto se vždy opět ujistěte, že komora je prázdná.**
5. Bezpečná je puška pouze tehdy, je-li komora prázdná a zásobník vyjmutý.
6. Náboje lze ze zásobníku vyjmout prostým stlačením prstem nebo např. gumou a vysunutím směrem vpřed. **Nepoužívejte ostré náboje nástroj.**
7. Závěr může zůstat zachycen v zadní pozici. Pokud jej chcete uzavřít, zkontrolujte komoru, zda je prázdná. Zajistěte pušku a zatáhněte závěr zcela vzad, uvolněte záchyty závěru a nechce závěr sklouznout dopředu. Prsty mějte mimo závěr.

8. **Mířte bezpečným směrem**, odjistěte pušku a stisknutím spouště vypusťte bicí mechanismus. S puškou lze provádět suchý nácvik, pokud je nenabitá a míříte bezpečným směrem.

9. Vložte prázdný zásobník.

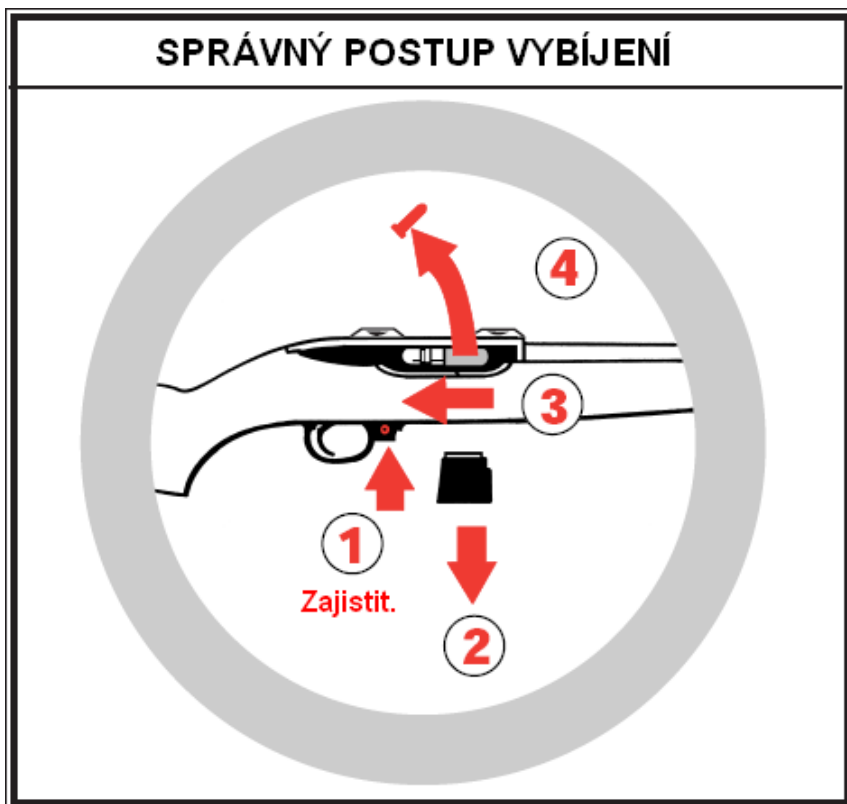

# VYTAŽENÍ A VYHOZENÍ NÁBOJE Z KOMORY

Při výstřelu tlak plynu žene střelu směrem vpřed a stejnou silou nábojnici se závěrem směrem vzad. Důsledkem tohoto pohybu je vytažení a vyhození vystřelené nábojnice. Pokud je však závěr zatažen vzad ručně, může dojít k závadě při vytažení nábojnice z komory nebo vyhození z pušky. To je obvykle způsobeno nedostatečně prudkým zatažením závěru, svou roli může sehrát také znečištěná komora. Z výše uvedeného vyplývá, že je uživatel musí vždy:

1. **Provést vždy vizuální kontrolu komory po té, co otevřel závěr, aby vyhodil náboj z komory.** Pokud není závěr zatažen s dostatečnou razancí, může být vytažený náboj vyhozen do prostoru zásobníku místo ven z pušky.
2. Důkladně čistit komoru a vytahovač tak často, jak je potřeba, aby nedocházelo k hromadění maziva a nečistot.
3. Pokud se v pušce nachází prázdný zásobník v momentě, kdy je závěr zatahován do zadní pozice za účelem vytažení náboje z komory, může náboj spadnout na zásobník. Při návratu závěru do přední pozice dojde k opětovnému zasunutí náboje do komory. **Proto vždy před vyprázdněním komory nejprve vyjměte zásobník z pušky a proveďte vizuální kontrolu, abyste se ujistili, že se ve s pušce nenacházejí žádné náboje.**

## ODSTRANĚNÍ ZÁVADY („ZASEKNUTÍ“)

Každá samonabíjecí střená zbraň může za určitých okolností selhat. Pokud se tak stane, učiňte následující:

1. **Miřte bezpečným směrem a zajistěte zbraň.**

2. Pokud je to možné, vyjměte zásobník. Může tomu bránit částečně vysunutý náboj ze zásobníku. Ten je nutné manuálně vyjmout.

Postupujte s maximální opatrností. Zatáhněte závěr a zajistěte jej záchytem závěru v otevřené pozici, než budete odstraňovat příčinu závady. Už zatažením závěru může dojít k narovnání náboje. **Při tomto úkonu nepřibližujte obličej k vyhazovacímu okénku.** Nepoužívejte ostré a příliš tvrdé nástroje, abyste neodpálili náboj. Vhodným nástrojem je např. dřevěný kolík se špičkou.

3. Proved'te vizuální kontrolu a ujistěte se, že jste z pušky vyjmuli všechny náboje. Náboje, které hrály roli při selhání bezpečně zlikvidujte. Nepoužívejte poškozené náboje.

## PREVENCE ZÁVAD („ZASEKNUTÍ“)

Většina závad je způsobena vlivem použití nesprávných nebo poškozených zásobníků, nesprávné munice nebo špatné údržby. Komory modelů RUGER 10/22 MAGNUM a 10/17 musí být řádně čištěny nejméně každých 50 výstřelů.

1. Pokud se ukáže, že puška ani zásobník nejsou vadné a závada bylo způsobena municí, vyzkoušejte jiný typ munice.

2. Pokud změna munice nepomůže, postupujte následovně:

- a. **Ujistěte se, že zbraň je vybitá a zajištěná.**
- b. Pečlivě vyčistěte zásobník a mechanismus závěru. Odstraňte veškeré nánosy nečistot a maziva z komory, vytahovače, čela závěru, náběhu komory.
- c. Zkontrolujte, zda pružina rotoru zásobníku dostatečně pruží.
- d. Zkontrolujte hrdlo zásobníku, zda není zdeformované a zda na něm nejsou vroubky nebo zářezy.

e. Odstraňte veškeré nadbytečné nánosy maziva a rozpouštědla, vložte zásobník a vyzkoušejte pušku. Dodržujte zásady bezpečné manipulace.

Pokud výsledkem výše uvedeného postupu není správná funkce pušky, přestaňte pušku používat a vyhledejte odborný servis.

Upozornění: Při používání nábojů s krajovým zápalem je vhodné prohlédnout vystřelené nábojnice. Pokud mají výduť nebo jsou roztržené, vyhledejte odborný servis.

 <b>UPOZORNĚNÍ - ZÁVADY</b>	
	<p>Náboj .22 Long Rifle a .17 HMR se odpálí, když zápalník udeří na relativně měkký okraj nábojnice. Rovněž může být odpálen, pokud okraj nábojnice utrpí náraz o ostrou hranu. Pokud se náboj zasekne nebo zapříchí při podání do komory, nezkoušejte jej podat do komory násilím - tlakem nebo údery do závěru. Každá závada je důvodem k okamžitému přerušení používání zbraně, odkud není zjištěna a odstraněna příčina závady. Většina závad při podání náboje do komory je způsobena poškozeným zásobníkem, nesprávnou manipulací, nedostatečnou údržbou, nesprávným nebo vadným střelivem.</p> <p><b>At' už je příčina jakákoli, zaseknutí náboje může vyústit v potenciálně nebezpečnou situaci, kdy může dojít k odpálení náboje před podáním do komory. Dojde-li k tomu, nábojnice se roztrhne a vymrštěné úlomky mohou způsobit zranění. Vždy používejte ochranu zraku a sluchu! Nepřibližujte obličej ke komoře!</b></p>
	<p><b>NÁRAZ NA OKRAJ NÁBOJE MŮŽE ZPŮSOBIT ODPÁLENÍ</b></p>

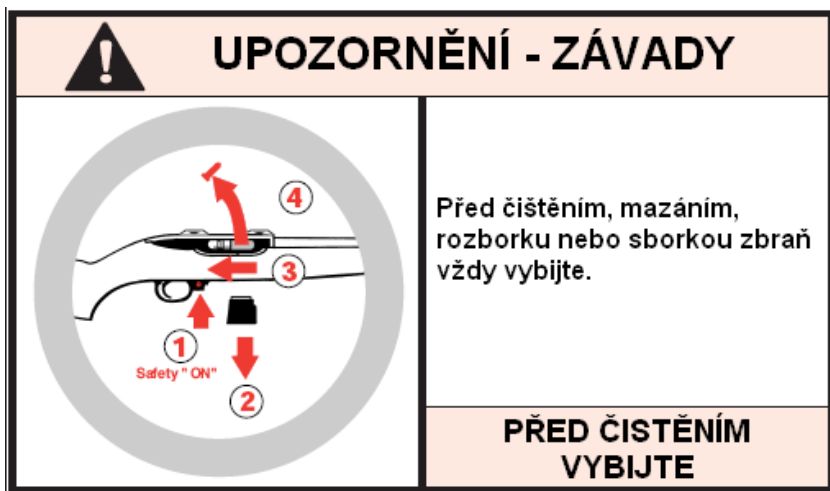

## ROZBORKA

**Ujistěte se, že zbraň je vybitá!**

1. Zkontrolujte, zda je zbraň vybitá. Po kontrole uzavřete závěr. Zbraň by měla být natažená.
2. Povolte šroub objímky hlavně a objímku sejměte. (Netýká se modelů Sporter, Rifle a 10/17)
3. Povolte (neodstraňujte) rozborný šroub.
4. Nastavte pojistku tak, aby z obou stran vyčnívala o stejný kousek. Pokud pojistka nebude takto uprostřed při vyjímání sestavy hlavně a pouzdra závěru z pažby, může dojít k poškození pažby.
5. Vykloňte sestavu hlavně a pouzdra závěru směrem vzhůru z pažby. Dejte pozor, aby vám při tomto úkonu nevypadly 2 příčné čepy pouzdra závěru a čep záchytu závěru.

6. Po vyjmutí 2 příčných čepů z pouzdra závěru sejměte lučičk. Nedoporučujeme vyjímat komponenty sestavy lučičku z lučičku.

Tento stupeň rozborky je dostatečný pro běžnou kontrolu, čištění a mazání.

Pokud je nutné vyjmout závěr a vyčistit vnitřek pouzdra závěru, je nutné si uvědomit, že ačkoli je vyjmutí a vložení závěru (s klikou závěru a vratnou pružinou) jednoduché, je potřeba to provést správným způsobem.

7. Vyjmutí závěru:

- a. Natočte pušku vzhůru nohama tak, aby byl závěr co nejpřístupnější.
- b. Vyjměte čep závěru umístěný v zadní části pouzdra závěru.
- c. Levou rukou zatáhněte kliku závěru zcela vzad a podržte v této poloze. Prvou rukou zdvihejte přední část závěru, dokud nedojte k jeho oddělení od kliky závěru.
- d. Vyjměte závěr z pouzdra závěru. Pokud to nejde snadno, otočte pušku a závěr by měl z pouzdra závěru vypadnout.

## **SBORKA**

**Opět se ujistěte, že zbraň je vybitá!**

1. Vložení závěru do pouzdra závěru:

- a. Pro sestavení závěru a kliky závěru přiložte zadní část (s kuželem) vodící tyčky vratné pružiny do prohlubně blízko pravé zadní části pouzdra závěru. Vratná pružina musí být v rovině se boční a zadní stranou pouzdra závěru.
- b. Tlakem ukazováku a palce levé ruky držte vodící tyčku ve správné poloze. Současně plochou částí šroubováku stlačte

vratnou pružinu tahem proti té části kliky závěru blízko pružiny. Při stlačování pružiny je nezbytné tlačit šroubovákem v pravé ruce stejnou silou, jakou držíte kliku závěru v pozici (směrem vzad a dovnitř).

c. Když je pružina stlačená, udržujte jí ve stlačené poloze levou rukou a pravou rukou přiložte zapadnuvší vrchní část závěru na odpovídající část kliky závěru. Závěr stlačte směrem dolů, až uslyšíte cvaknutí. Nyní můžete uvolnit kliku závěru (sesazenou se závěrem) a umožnit jí pomalu pohyb vpřed.

## 2. Sborka pušky:

a. Vložte čep záchyty závěru, nasuňte lučik na místo a instalujte 2 čepy pouzdra závěru.

b. Povedte sestavení pažby a hlavně s pouzdrům závěru postupem popsaným v bodech 1 až 5 rozborky v opačném pořadí (5 až 1).

## KONTROLA A ÚDRŽBA ZÁSObNÍKU

Zásobníky kontrolujte pravidelně. Rotor se musí pohybovat volně a musí pružit, aby byly náboje podávány s dostatečnou razancí.

Pružení rotoru otestujete vložením testovacího náboje do zásobníku a zatlačením na stranu nábojnice. Pak uvolněte rychlým odejmutím prstu. Náboj by se měl okamžitě a volně přemístit do pozice podání. Pokud se tak nestane, zásobník vyčistěte. **Pokud vyčištěním problém neodstraníte, zásobník nepoužívejte.** (Po otestování vyjměte testovací náboj.)

Je-li nutné zásobník vyčistit, použijte čisticí a rozpouštědla taková, která nezpůsobí korozi kovových částí a nepoškodí plastové pouzdro zásobníku. Po aplikaci rozpouštědla a uvolnění nečistot nezapomeňte ze zásobníku dostat veškeré zbytky rozpouštědla důkladným vytřepáním.

Po vyčištění zkontrolujte volný pohyb rotoru a pružiny. Zásobník nerozebírejte. **Nesprávná sborka nebo nesprávné pnutí pružiny rotoru může způsobit potencionálně nebezpečné závady. Pokud problémy se zásobníkem přetrvávají i po vyčištění, zásobník nepoužívejte, použijte nový.**

**POŠKOZENÉ, NESTANDARDNÍ NEBO NESPRÁVNĚ SESTAVENÉ ZÁSOBNÍKY NEPOUŽÍVEJTE. MOHOU ZPŮSOBIT ZÁVADY.**

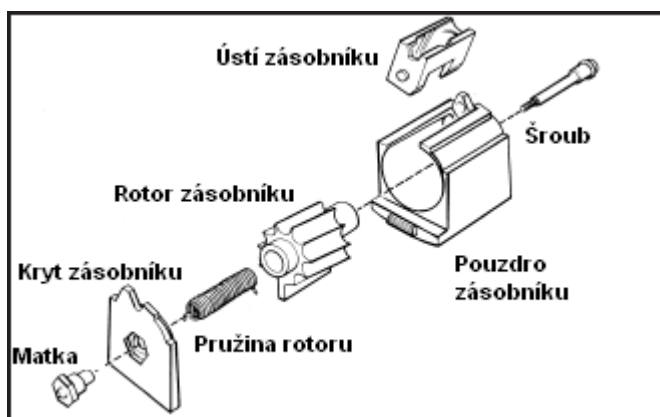

Explosivní rozkres komponent zásobníku 10/22. Tato ilustrace ukazuje vazby a názvy dílů. Jak je uvedeno výše, zásobník není vhodné rozebírat.

# ÚDRŽBA A ČIŠTĚNÍ

## Ujistěte se, že zbraň je vybitá!

Pro správnou funkci této samonabíjecí pušky s dynamickým závěrem je správné vyčištění velmi důležité. Jakákoli závada při podávání nebo vytahování může indikovat znečištěnou komoru. Poznámka: **u modelů 10/22 Magnum a 10/17 je nutné komoru pečlivě vyčistit po maximálně 50 výstřelech.** Používejte běžné přípravky a kartáčky pro čištění vývrtů, po čištění použijte suchou tkaninu pro vysušení a odstranění zbytků nespáleného prachu. **Nadměrné množství nečistot, nespáleného prachu nebo oleje v komoře může způsobit závady a může vést k potencionálně nebezpečnému roztržení nábojnice, uvolnění plynů a úlomků nábojnice při odpálení.**

Čištění a mazání provádějte v pravidelných intervalech nebo pokud byla puška vystavena písku, prachu, extrémní vlhkosti, srážkám, vodě nebo jiným nepříznivým vlivům. Pravidelná údržba je nezbytná pro spolehlivou funkci jakékoli střelné zbraně.

Při čištění postupujte takto:

1. Proved'te polní rozborku pušky.
2. Za použití protahováku, několikrát protáhněte hlavní tkaninu namočenou v čistícím prostředku. Po té nasad'te kartáček a protahujte jej po celé délce hlavně tak dlouho, jak bude potřeba k odstranění nečistot z hlavně a komory. Vysušte hlavěň suchou tkaninou a prohlédněte jí. Znečištěný vývrt může přispět ke snížení přesnosti a nahromaděné mazivo může způsobit závady při podávání nábojů za zásobníku.
3. Kartáčkem vyčistěte zbytky nespáleného prachu ze všech komponent mechanismu. Po vyčištění vysušte suchou tkaninou a potřete lehce naolejovanou tkaninou.
4. Poznámka: K zajištění řádného chodu pohyblivých částí a ochraně před korozi je třeba pouze malé množství oleje. Nadměrné množství maziva váže prach a nečistoty, čímž vytvoří směs, která za studeného počasí může ztuhnout a být na překážku spolehlivé funkce pušky.

 <b>UPOZORNĚNÍ - MAZÁNÍ</b>	
	<p>Střelba z pušky, v jejímž vývrtnu, byť částečné, překáží mazivo nebo jiný materiál, může způsobit poškození pušky a závažné zranění střelce nebo okolních osob. Neaplikujte mazivo na střelivo, riskujete, že náboj nebude odpálen a že bude zápalníkem zatlačen do vývrtnu, kde sezasekne. Vystřelením dalšího náboje může dojít k poškození pušky, smrtelnému střelce nebo okolních osob. Mazivo používejte jen tam, kde je potřeba. Jste odpovědní za správnou údržbu vaší zbraně.</p>
	<b>NESPRÁVNĚ MAZÁNÍ MŮŽE VĚST KE ZNIČENÍ ZBRANĚ</b>

## SKLADOVÁNÍ

**Zbraně by měly být skladovány nenabitě!**

**POUŽÍVEJTE ZÁMEK DODANÝ SE PUŠKOU**

Neskladujte pušku v koženém pouzdře. Kůže zadržuje vlhkost, ačkoli se může zdát být zcela suchá.

 <b>VAROVÁNÍ - SKLADOVÁNÍ</b>	
	<p><b>Nidky neukládejte střelnou zbraň tak, aby mohla být zneužita. Zbraně je nutné skladovat bezpečně a ve vybitém stavu, z dosahu dětí a neoprávněných osob. Použijte zámek dodaný se zbraní.</b></p> <p><b>Použití zámku je však pouze jedním aspektem odpovědného uložení zbraně. Pro vyšší bezpečnost je vhodné zbraň uložit vybitou, zamčenou, oddělenou od munice, mimo dosah dětí a neoprávněných osob.</b></p>
<b>SKLADUJTE BEZPEČNĚ A VE VYBITÉM STAVU</b>	

## PÉČE O NEREZOVÉ ZBRANĚ

Zbraně z nerezů jsou odolnější vůči korozi než zbraně s černěným povrchem. Nicméně, v zájmu správné funkce a životnosti doporučujeme pravidelné kontroly, čištění, mazání a aplikaci vhodného protikorozičního přípravku.

V některých případech lze zaznamenat změnu barvy, především v oblasti rukojeti, což je následek kontaktu s potem. Rovněž kontakt s některými pouzdry může způsobit skvrny nebo korozi. Koroze se může objevit také v případě vystavení pušky vlhkosti, mokru, slanému vzduchu nebo chemikáliím.

Menší barevné skvrny lze obvykle odstranit abrasivem, oxidem železitým nebo jiným leštícím přípravkem. Při použití těchto přípravků postupujte s opatrností za užití přiměřené síly, abyste dosáhli prolnutí barev různých barevných oblastí.

Vnější povrchy by měly být po použití zbraně nebo po jejím vystavení nepříznivým vlivům řádně vyčištěny a vysušeny. Pokud má být puška uskladněna, pokryjte ji tenkým filmem oleje nebo konzervační látky. Pokud je puška v nepřetržitém provozu a přítomnost oleje nebo vazelíny by byla nežádoucí, použijte vosk určený pro kovové povrchy. Při nanášení vosku postupujte šetrně a nechte vosk zatvrdnout. Po té jej rozleštěte měkkou tkaninou. Dbejte, aby se vosk nedostal do mechanismu pušky a do funkčních částí jako je bicí kohout, spoušť, atd. Správně nanesený vosk nebrání správné funkci revolveru a poskytuje ochranu povrchu.

## INSTALACE ADAPTÉRU PRO MONTÁŽ OPTIKY

Při instalaci postupujte následovně:

1. Zatáhněte kliku závěru vzad, zachyťte závěr záchytem závěru a zajistěte zbraň. **Ujistěte se, že zbraň je zcela vybitá.**
2. Povolte 4 záslepné šrouby na pouzdře závěru. Tyto šrouby mohou být značně utažené.
3. Přiložte adaptér na pouzdro závěru a umístěte šrouby adaptéru do příslušných závitů v adaptéru. Otáčejte každým šroubem tak, aby držel v závitě, v tuto chvíli je však ještě neutahujte.
4. Začněte utahovat prvního šroubu, pouze částečně. Pak utáhněte další šroub, pouze částečně. Postupujte takto u všech šroubů, dokud nebudou všechny postupně rovnoměrně utažené.

5. Uvolněte závěr ze záchyty závěru, nechte jej poskočit vpřed a ještě několikrát jej zkuste bez zachytávání zatáhnout vzad a nechat vrátit vpřed. Pokud je závěr brzděn, je třeba určit, kterým šroub to způsobuje a zkrátit jej. Rovněž je třeba jej na konci zkosit, aby nedošlo ke zkřížení se závitem.

6. Připevněte montáž optiky v souladu s dodanými instrukcemi.

Upozornění: Ponechte 4 záslepné šrouby v pouzdře závěru, pokud nehodláte instalovat adaptér s dodanými šrouby. Neprovádějte žádné úpravy závitů v pouzdře závěru pušky Ruger 10/22. **Neaplikujte žádné těsnící přípravky (tmely) do závitů v pouzdře závěru, hrozí průnik takového přípravku k závěru a může dojít k potencionálně nebezpečné závadě.**



## SEŘÍZENÍ MÍŘIDEL

Hledí je stavitelné ve smyslu náměru. Při posunutí posuvníku o 1 stupeň dojde k posunutí bodu zásahu přibližně o jeden palec na vzdálenost 25 yardů. Použijte malý plochý šroubovák. Šrouby povolte pouze lehce, aby se posuvník nepohyboval příliš volně. Posouvejte posuvník tím směrem, kterým chcete posunout bod zásahu. Po dokončení posuvu oba šrouby opět utáhněte.

Seřízení odměru (azimutu) se provádí posunem základny hledí v rybině. Přiložte např. mosaznou tyčku k základně hledí (pouze k základně) a poklepem hledí posuňte směrem, kterým chcete posunout bod zásahu. Před tímto úkonem doporučujeme tužkou zaznamenat polohu hledí pro budoucí porovnání.

### NÁKRES DOPORUČENÉ ZÁMĚRNÉ

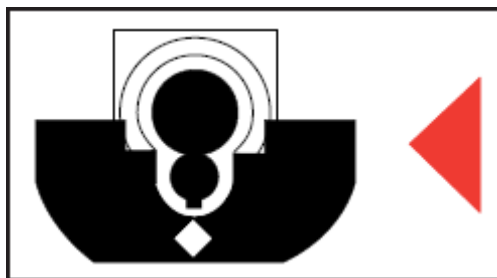

Horní hrana mušky v rovině s horní hranou posuvníku hledí, muška vycentrovaná v průhledu hledí. Střed terče vycentrovaný, nad horní hranou mušky.  
Poznámka: posuvník hledí může být v dolní pozici. Pak bude průhled hledí mít čtvercový profil.