

**AREX DELTA**

**Gen.2 9 mm**

**Uživatelský manuál**

AREX d.o.o. Šentjernej

Trubarjeva cesta 7, SI-8310 Šentjernej, Slovinsko, EU

NCAGE: 1064Q

Předtím než s pistolí začnete manipulovat, podrobně se seznamte s tímto manuálem, a zejména s částí s bezpečnostními pokyny. Nesprávné či nedbalé zacházení s pistolí můžete způsobit neúmyslný výstřel, který může mít za následek vážná zranění, smrt nebo škodu na majetku. Obdobné následky mohou mít svévolné úpravy, koroze nebo používání nepředepsaných nebo poškozených nábojů. V těchto případech nemůže výrobce ani dovozce nést za vzniklé následky odpovědnost. Uživatelský manuál by měl být vždy přiložen k pistolí, a to i v případě zápůjčky nebo prodeje.

## OBSAH

Bezpečnostní pokyny	3
Základní popis pistole	4-5
Specifikace	6
Pokyny k použití	7-9
Střelivo	7
Vyjmutí zásobníku	7
Plnění a vybití zásobníku	8
Nabíjení pistole	8
Opětovné nabíjení pistole během střelby	9
Vybití pistole	9
Výměna hřbetu rukojeti	9
Montáž a demontáž	10-17
Demontáž pistole	10-11
Demontáž zásobníku	12
Kontrola blokace zápalníku	13
Montáž pistole	14-16
Montáž zásobníku	16-17
Čištění a údržba pistole	17-18
Čištění	17
Rozsáhlé čištění pistole	17
Konzervace	18
Odstraňování závad	18-19
Seznam dílů	19-21

## BEZPEČNOSTNÍ POKYNY

1. Nesprávné a nedbalé zacházení s pistolí může způsobit neúmyslný výstřel, který může mít za následek zranění, smrt nebo škodu na majetku.
2. Za všech okolností zacházejte s pistolí, jako kdyby byla nabitá.
3. Před jakoukoliv manipulací s pistolí se přesvědčte, zda tato není nabitá.
4. Při předání pistole další osobě - vždy ji předávejte vybitou.
5. Před nabitím pistole se přesvědčte, zda vývrt hlavně, komora a závěr jsou čisté a bez překážek.
6. Pistoli znečištěnou po střelbě co nejdříve vyčistěte.
7. Nepoužívejte pistolí k jinému účelu než ke střelbě.
8. Nikdy nenechávejte pistolí nataženou a nabitou bez dozoru.
9. Pistoli vhodně zabezpečte, aby nemohlo dojít ke zneužití.
10. Munici používejte pouze suchou, továrně vyrobenou, nezkorodovanou a příslušnou pro danou ráži.
11. Pistoli nepožívejte po požití alkoholických nápojů nebo psychotropních látek.
12. Při střelbě používejte ochranné pomůcky - chrániče sluchu a ochranné brýle.
13. Při nabíjení pistole a provádění všech dalších úkonů před vlastním výstřelem mířte vždy směrem do bezpečného prostoru.
14. Nedávejte prst do lučičku nebo na spoušť, pokud nemíříte na cíl.
15. Nikdy nestřílejte na tvrdý povrch - kámen, vodní hladinu apod.
16. Před vlastním výstřelem si zkontrolujte cíl, na který střílíte a rovněž tak prostor za ním, kdy střela po dopadu na cíl může letět ještě stovky metrů.
17. Pokud možno nikdy nestřílejte v bezprostřední blízkosti zvířete, pokud na to není cvičeno.
18. Selhání výstřelu: v případě, že nedojde k výstřelu, držte pistolí namířenou na cíl nebo do jiného bezpečného prostoru a počkejte cca. 30 sec. Pokud by nastal „zpožděný“ zápal, pistole do 30 sec. vystřelí. Pokud nedojde k výstřelu, vytáhněte zásobník, vyjměte náboj z nábojové komory a prohlédněte zápalku. Je-li otisk na zápalce od zápalníku slabý, mimo střed nebo žádný, nechte pistolí před další střelbou prohlédnout zbrojířem nebo puškařem.
19. V případě, že by se Vám zdál výstřel atypický, extrémně silný nebo slabý, okamžitě přerušete střelbu, vytáhněte zásobník, a proveďte prohlídku pistole, zejména pak hlavně (v případě uvíznutí střely v hlavni, byste pak následným výstřelem, způsobili destrukci hlavně a případně by došlo ke zranění Vaší nebo další osoby - osob).
20. Před čistěním, skladováním nebo dopravou se vždy přesvědčte, že pistole není nabitá.
21. Pistole a střelivo přechovávejte v odděleném a uzamčeném prostoru mimo dosah dětí a nepovolaných osob.
22. Nikdy neprovádějte opravu součástí svépomocí, můžete závažným způsobem narušit činnost pistole nebo její bezpečnost. V případě poruchy pistole vyhledejte odbornou puškařskou dílnu nebo puškaře.
23. Vyvarujte se hrubého zacházení s pistolí, pádům na tvrdý povrch apod.

## Základní popis pistole – levá strana



1. Muška s bílou nebo tritiovou tečkou (dle objednávky)
2. Závěr
3. Demontážní páčka, levá
4. Výstražník – zvednutý indikuje náboj v komoře
5. Záchyt závěru, levý
6. Zadní žebrování závěru
7. Záchyt zásobníku, levý
8. Polymerový rám
9. Vyměnitelný zadní hřbet
10. Dno zásobníku

M – porovnání velikosti modelů L a M

## Základní popis pistole – pravá strana



## Specifikace

Ráže:	9 mm Luger (9x19 mm)
Princip:	S krátkým zákluzem
Systém:	Modifikovaný systém Browning s uzamčeným závěrem
Spoušťový mechanismus:	Modernizovaná jednočinná s částečně předeprnutým přímoběžným zápalníkem (úderníkem) SA (označení výrobce SDA). Před stiskem spouště je zápalník jen částečně napnut, při stisku dochází ke kompletnímu natažení až do uvolnění, kdy dopadne na zápalku náboje.

### Bezpečnostní prvky pistole:

- **Pojistka spouště** zamezuje nechtěnému pohybu spouště. Bez stisku pojistky nelze spoušť zmáčknout.
- **Pádová pojistka** (trojitá pojistka):
  - o pojistka spouště – viz. výše
  - o pádová pojistka - eliminuje riziko nechtěného výstřelu při nevhodné manipulaci, zejména při pádu nabitě pistole
  - o blokáce zápalníku - zabraňuje pohybu zápalníku, pokud není uvolněna pojistka spouště a spoušť stisknuta

Manuální pojistka: oboustranná, v rámu (na vyžádání dle objednávky)

### Rozměry a váha

Model	Delta L/OR	Delta M/OR	Delta X/OR
Celková délka	196 mm	181 mm	184 mm
Délka hlavně	114 mm	102 mm	102 mm
Vzdálenost mířidel	161 mm	152 mm	152 mm
Výška bez zásobníku	133 mm	121 mm	133 mm
Výška se zásobníkem	140 mm	128 mm	140 mm
Výška s rozšířeným zásobníkem	150 mm	138 mm	150 mm
Šířka (závěr)	26 mm	26 mm	26 mm
Šířka (rám)	28 mm	28 mm	28 mm
Šířka (záchyt závěru)	30 mm	30 mm	30 mm
Váha bez zásobníku (s/bez manuální pojistky)	596 g / 565 g	541 g / 512 g	541 g / 510 g
Váha s prázdným zásobníkem (s/bez manuální pojistky)	676 g / 646 g	615 g / 586 g	622 g / 591 g
Váha s plným zásobníkem (s/bez manuální pojistky)	887 g / 856 g	801 g / 772 g	833 g / 802 g
Kapacita zásobníku / rozšířeného zásobníku	17 / 19	15 / 17	17 / 19

### Další parametry

Materiál rámu	Vyztužený polymer
Odpor spouště	25 N (2,5 kg)
Délka chodu spouště	5 mm
Reset spouště	2 mm
Vývrt hlavně	6 drážek
Stoupání vývrtu hlavně	250 mm (1:10“)
Montážní lišta	MIL-STD-1913 (Picatinny)
Odolnost	Dle testování NATO D14
Rozborka	Bez nutnosti použití nástrojů a bez stisku spouště

## Pokyny k použití

### Střelivo

Vždy používejte střelivo pouze povoleného výrobního provedení, které splňuje normy stanovené pro výrobce střeliva a je schváleno organizací CIP (Mezinárodní organizace pro zkoušení ručních palných zbraní a střeliva), případně SAAMI (americká norma pro zbraně a střelivo).

Použití jiných nábojů může způsobit poškození zbraně nebo zranění střelce.

Zkontrolujte střelivo, které hodláte použít, abyste měli jistotu, že odpovídá ráži vaší pistole (označení ráže naleznete na výhozním okénku pistole). Komerčně vyráběné střelivo má u každého náboje označení ráže jasně vyznačeno na dně, případně okolo dna nábojnice.

Dále nepoužívejte střelivo, které má/bylo:

- praskliny nebo výrazně znečištěnou nábojnici
- špatně zalisovanou nebo korozivní zápalku
- poškozenou střelu
- příliš zalisovanou střelu do nábojnice
- vystaveno oleji, tuku, vodě nebo nadměrnému slunečnímu svitu

### Vyjmutí zásobníku

Stiskněte záchyt zásobníku a vysuňte uvolněný zásobník směrem dolů.



### Plnění a vybíjení zásobníku

Uchopte zásobník do jedné ruky a druhou rukou položte náboj na přední část podavače a stlačte jej dolů a dozadu, až se bude dotýkat stěny zásobníku. Stejný postup opakujte až do plného nabití zásobníku. Stav naplnění zásobníku náboji můžete zkontrolovat na zadní straně zásobníku pomocí okének.

Pro vybití zásobníku (odstranění náboje ze zásobníku) vysuňte palcem náboj směrem od stěny k podavači a ven ze zásobníku.



### Nabíjení pistole

Při nabíjení pistole vždy mířte do bezpečného prostoru!

Uchopte pistolí střeleckou rukou, prst držte mimo spoušť, druhou (slabší) rukou vsuňte zásobník do rukojeti pistole a přesvědčte se, že zásobník je pevně zachycen záchytem zásobníku.

Slabší rukou stáhněte závěr do zadní polohy a uvolněte (vypusťte), do komory se zasune náboj a pistole je připravena ke střelbě.

Zda je náboj v komoře můžete zkontrolovat pomocí výstražníku, který se vysune nad úroveň závěru pistole.



### Opětovné nabíjení během střelby

Po vystřelení posledního náboje zůstane závěr v zadní poloze. Vyměňte prázdný zásobník a vsuňte naplněný. Střeleckou rukou stiskněte záchyt závěru směrem dolů nebo slabší rukou stáhněte závěr do zadní polohy a uvolněte. Pistole je opět nabita a připravena ke střelbě.



## Vybíjení pistole

Mířte do bezpečného prostoru!

- Vyjměte zásobník z pistole (prst držte mimo spoušť)
- Dvakrát stáhněte závěr do zadní polohy, případný náboj z komory vypadne (pokud zůstane v zadní poloze, vraťte se k bodu a) a vyjměte zásobník)
- Držte závěr v zadní poloze a zkontrolujte, zda je nábojová komora prázdná
- Uvolněte závěr dopředu (pistole je natažená)
- Stiskněte spoušť (rána jistoty) – pistole je vybitá a není natažená



## Výměna hřbetu rukojeti

Vysuňte jistící kolík hřbetu rukojeti a uvolněte hřbet pohybem dolů. Po zvolení optimální velikosti hřbetu jej pohybem směrem nahoru nasuňte na rukojeť pistole až na doraz (otvor ve spodní části se dostane do roviny s otvorem v rukojeti) a poté zajistěte jistícím kolíkem.



## Montáž a demontáž

### Demontáž pistole

1. Vybijte pistoli dle pokynů na předchozí straně a dle zásad bezpečné manipulace se zbraněmi.
2. Závěr, který je v přední poloze posuň směrem dozadu o méně než 2 mm. Optimální způsob stáhnutí závěru je zaháknutím ukazováčku o hledí s oporou palce o zadní část rukojeti.



3. Držte závěr posunutý o zhruba 2 mm dle bodu 2. a druhou rukou stáhněte obě demontážní páčky (levou i pravou) směrem dolů. Vysuňte závěr směrem dopředu o zhruba 4 mm a zvedněte jej z rámu.



- Otočte závěr vnitřní částí vzhůru a zatlačte sestavu vratné pružiny o několik milimetrů směrem k ústí hlavně a zvedněte směrem nahoru.

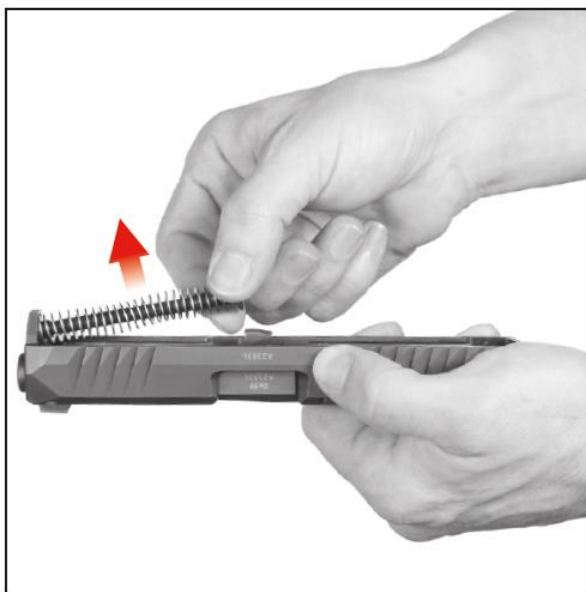

- Zatlačte prstem do výhozního okénka a vytáhněte hlavěň ze závěru.

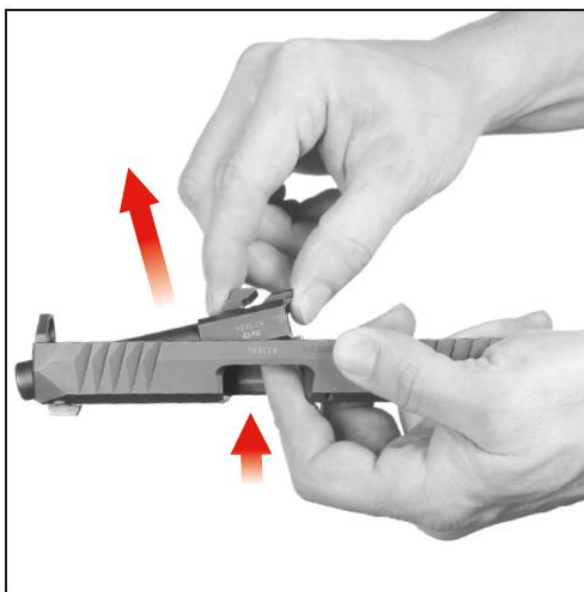

## Demontáž zásobníku

1. Pomocí plochého nástroje nadzvedněte pojistku dna zásobníku a palcem dno vysuňte.

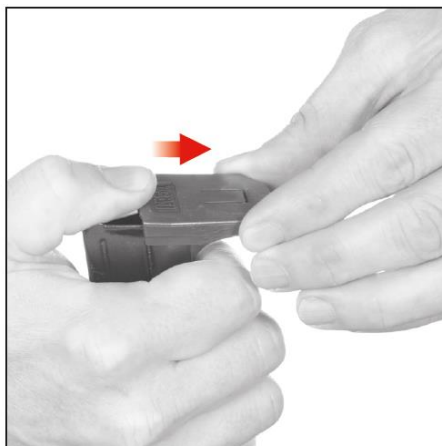
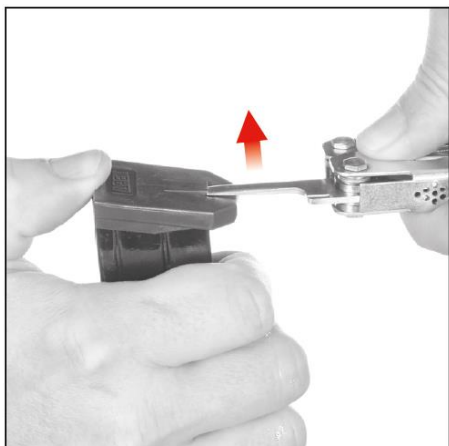

2. Vytáhněte pružinu s podavačem z těla zásobníku.

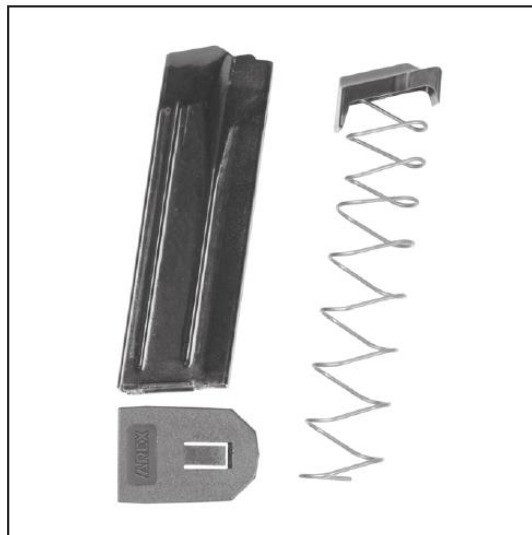

## Kontrola blokace zápalníku

**UPOZORNĚNÍ: Nikdy pistoli nepoužívejte, pokud nefunguje blokace zápalníku.**

Před montáží vždy zkontrolujte správnou funkci bloku zápalníku posunutím zpět a pokusem o posunutí dopředu. Zápalník by neměl vyčnívat ze závěru viz obrázky níže.

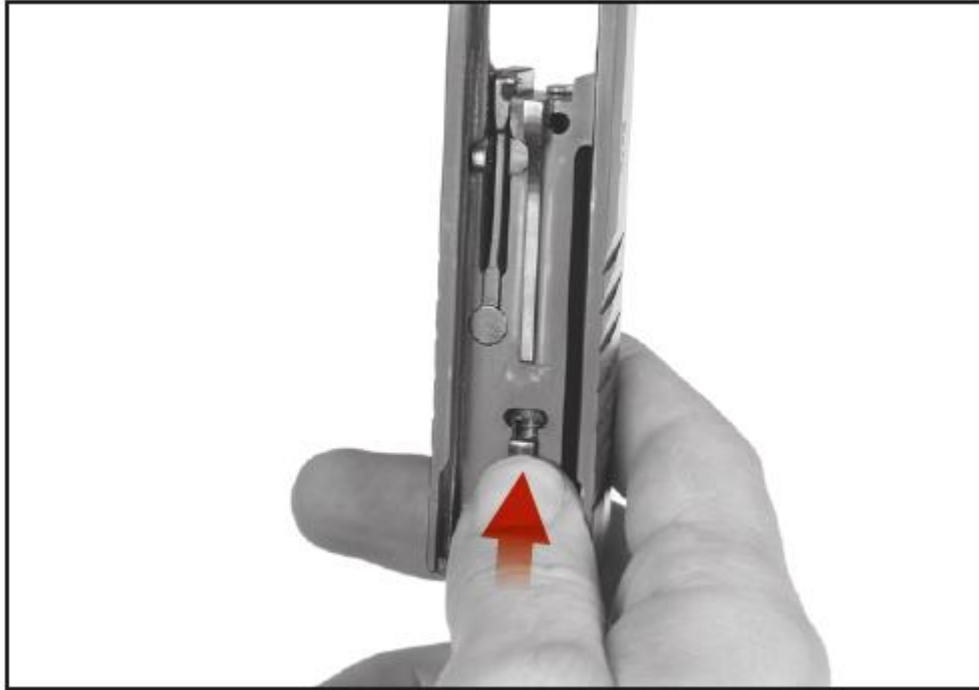

Posunutí zápalníku přes rám závěru je možné pouze při stlačení čepu blokace zápalníku (děje se tak při stisku spouště). Po uvolnění čepu blokace zápalníku se zápalník vrátí pomocí pružiny zpět na původní místo, kdy nepřesahuje rám závěru.

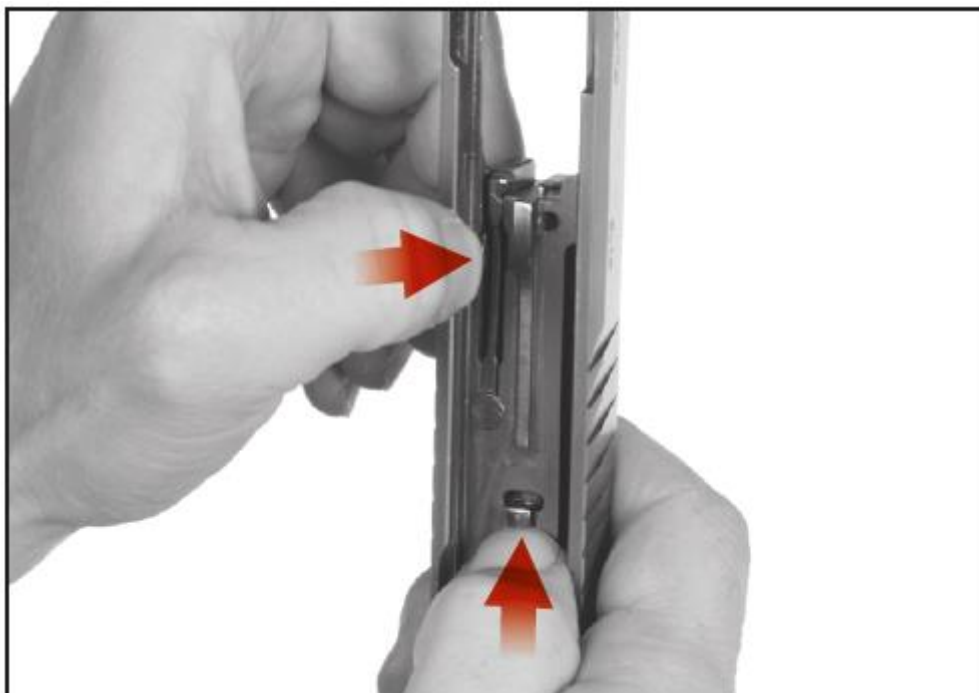

## Montáž pistole

1. Držte závěr vnitřní částí vzhůru a vložte hlaveň (ústím) do otvoru v závěru a plochou částí do výhozního okénka.

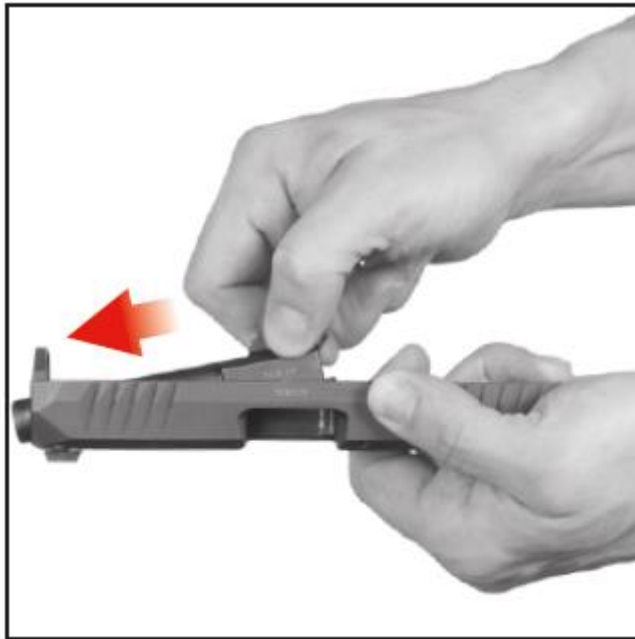

2. Vložte sestavu vratné pružiny kaskádovým zakončením do otvoru v závěru.



3. Zatlačte sestavu vratné pružiny dopředu a palcem ji uložte do označené polohy v ozubu hlavně.

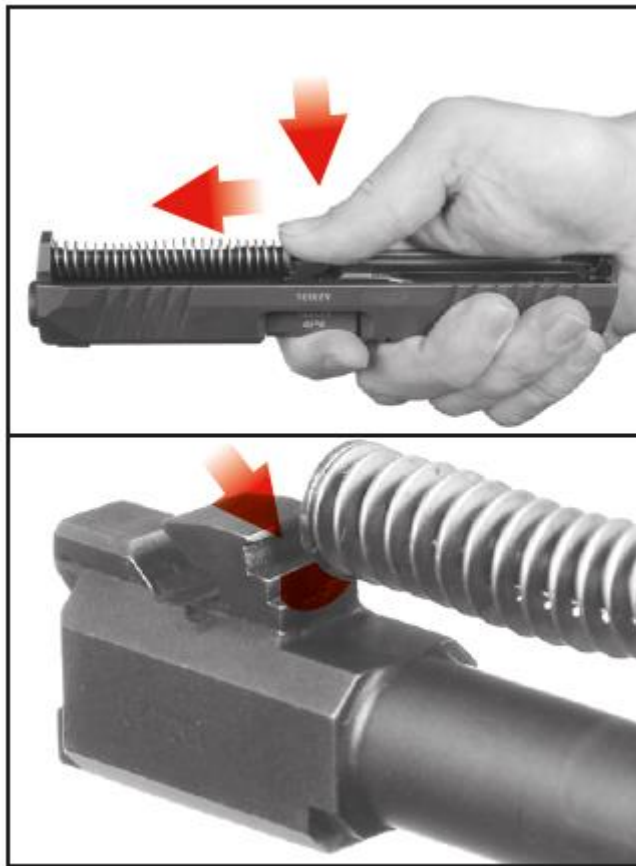

**UPOZORNĚNÍ:** Pokud je sestava vratné pružiny uložena opačně – rozšířeným koncem směrem do otvoru v závěru a kaskádovým koncem do ozubu hlavně – není možné pistoli sestavit.

4. Zkontrolujte, že v rámu pistole není zásobník. Umístěte závěr na rám a srovnejte výřezy ve spodní části závěru s vodíci plochami na rámu.

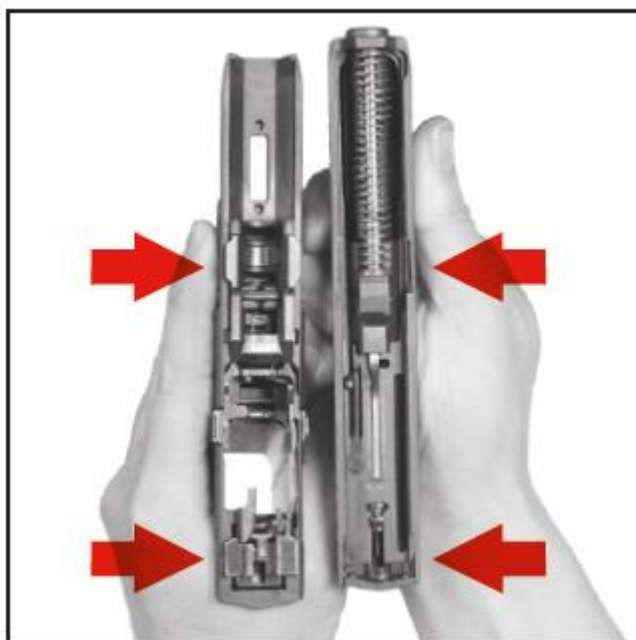

5. Zatlačte závěr směrem dolů na rám proti tlaku pružiny a lehce jej posuňte dozadu dokud neuvidíte a neuslyšíte zapadnutí západky (pružina vystupuje po obou stranách rámu viz obrázek níže).



### Montáž zásobníku

1. Spojte pružinu s podavačem (pokud jsou díly rozděleny) tak, aby užíší konec pružiny zapadl do vybrání ve spodní části podavače.
2. Vložte pružinu s podavačem do těla zásobníku (podavačem napřed).

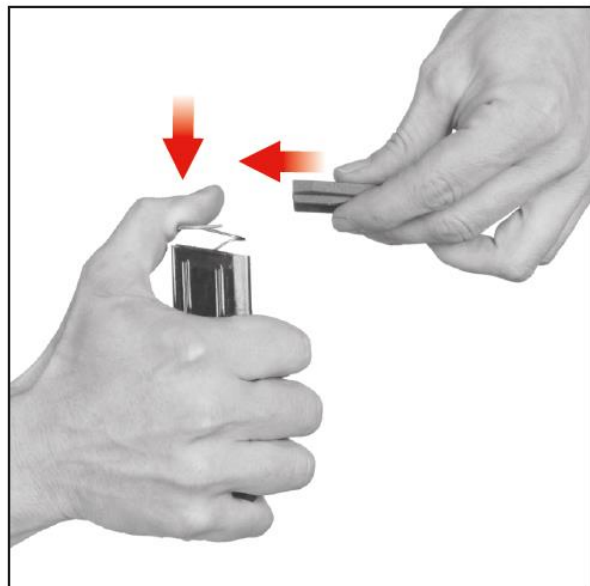



3. Zatlačte pružinu do těla zásobníku a držte ji stlačenou
4. Nasadte dno zásobníku na tělo zásobníku až do zadní polohy, kdy se pojistka zaklapne.

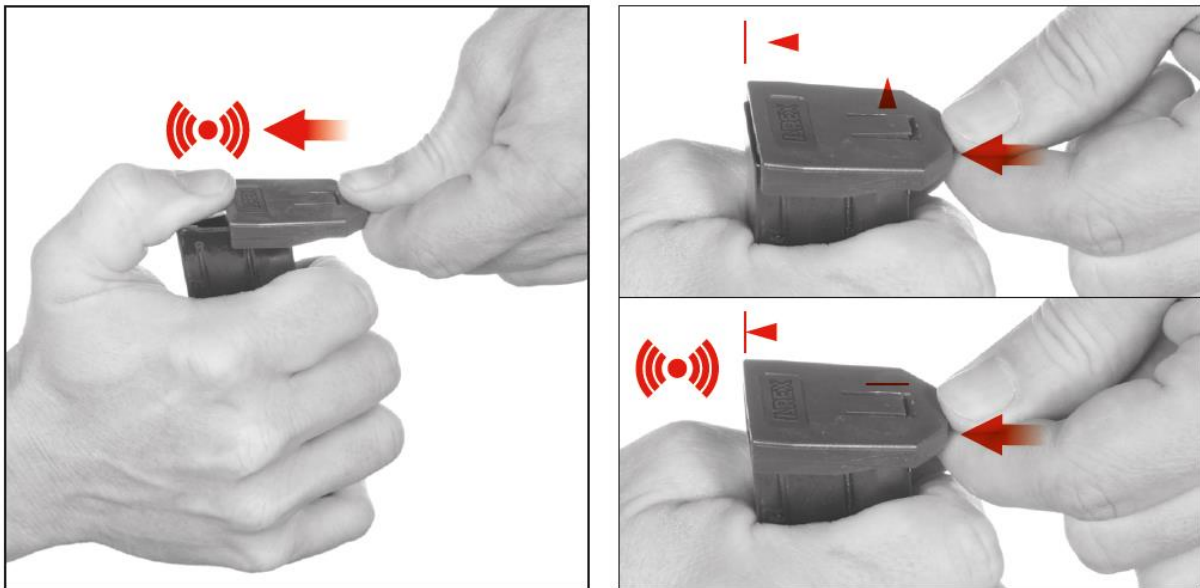

## Čištění a údržba pistole

### Čištění pistole

Čištění vývrtu a nábojové komory by mělo být prováděno po každé střelbě minimálně každých 500 výstřelů. Vytřete vývrt a nábojovou komoru suchým hadříkem navlečeným do vytěraku. Hadříky vyměňujte tak dlouho, až bude poslední kousek čistý. Při silném znečištění vývrtu, naneste pomocí nylonového nebo bronzového kartáčku čistící roztok a nechte zhruba 10 minut působit (doba působení se může u různých čistících prostředků lišit) a vyčistěte kartáčkem. Vysušte vývrt i komoru čistým hadříkem a zkontrolujte, zda byly všechny nečistoty odstraněny. V případě potřeby postup opakujte. Vytěrák i kartáček zasouvajte do hlavně od komory, abyste nepoškodili ústí hlavně. Kartáček protlačujte celou hlavní, než změňte směr pohybu, jinak by mohlo dojít ke vzpříčení kartáčku v hlavni.

Závěr – jemně očistěte všechny plochy závěru pomocí nylonového kartáčku navlhčeného v čistícím roztoku na zbraně. Dále vnitřní i vnější povrch očistěte pomocí hadříku.

Rám – všechny znečištěné plochy očistěte nylonovým kartáčkem nebo hadříkem.

Zásobník – pomocí navlhčeného nylonového kartáčku v rozpouštědle vyčistěte podavač zásobníku. Pokud je potřeba, tak ostatní části zásobníku očistěte pomocí hadříku.

### Rozsáhlé čištění pistole

Každých minimálně 2500 výstřelů by mělo být provedeno rozsáhlé čištění pistole. Rozsáhlé čištění je stejné jako běžné s tím rozdílem, že by mělo být navíc v tomto rozsahu:

- Vyčištění vnitřních částí zásobníku pomocí nylonového kartáčku nebo hadříku
- Všechny části by měly být opláchnuty nebo ponořeny do rozpouštědla na zbraně a důkladně vyčištěny nylonovým kartáčkem. Poté by měl být použit stlačený vzduch pro odstranění volných nečistot a přebytečného rozpouštědla a k osušení všech dílů pistole.

## Konzervace

Vývrt, nábojovou komoru a všechny přístupné součásti (označeny na obrázku níže) po vyčištění do sucha potřete hadříkem zvlhčeným v konzervačním oleji nebo použijte olej ve spreji. Přebytečný olej setřete. Před střelbou vytřete vývrt do sucha. Používáte-li pistoli při nízkých teplotách, odstraňte olej ze všech přístupných částí nebo použijte speciální mazadlo určené pro tyto podmínky.

Konzervační vazelinu používejte jen pro dlouhodobé skladování v náročných klimatických podmínkách a před použitím pistole ji důkladně odstraňte.



## Odstraňování závad

Závada	Pravděpodobná příčina	Odstranění závady
Nepodání náboje do komory nebo nedovření závěru	Zásobník není dostatečně zasunut nebo je poškozený.	Zasuňte řádně zásobník nebo použijte jiný.
	Zbraň nebo náboje jsou nadměrně znečištěny nebo příliš silně namazány.	Vyčistěte zbraň a náboje do sucha, případně lehce namažte.
	Náboje jsou deformovány.	Použijte jiné náboje.
Selhač	Použitý náboj je vadný.	Pokud nedojde k výstřelu, postupujte podle bodu 18. bezpečnostních pokynů.
	Poškozená špice zápalníku.	Nutná výměna zápalníku nebo servis pistole.
	Znečištěný otvor pro zápalník nebo nevhodné mazadlo při nízké okolní teplotě.	Demontujte a vyčistěte zápalník, případně použijte mazadlo pro nízké teploty
Slabá rána spojená s nevyhozením nábojnice	Zápalka byla aktivována, ale v nábojnici byl vadný prach.	Vybijte zbraň a přesvědčte se, zda střela neuvízla v hlavni.

	Vadný náboj.	Případný další výstřel by mohl hlaveň vážně poškodit.
Nevyhození nábojnice	Znečištěná nábojová komora, vytahovač nebo vadné střelivo, případně použití nevhodného mazadla při nízké teplotě.	Vyčistěte pistoli do sucha, případně lehce namažte vhodným mazadlem. Použijte nové čisté střelivo.
Závěr nezůstane otevřený po výstřelu posledního náboje	Vadný zásobník. Vadný náboj.	Použijte jiný zásobník. Použijte jiné náboje.

Pokud nelze závadu odstranit žádným z výše uvedených způsobů nebo zbraň utrpí poškození vlivem hrubého zacházení nebo pádu, předejte ji k servisní prohlídce zbrojíři.

## Seznam dílů

Název dílu		Č. dílu	Název dílu		Č. dílu
1	Rám L	503355	10	Zápalník	503340
1	Rám M	503329	11	Výstražník (OR)	503147
1	Rám X	503358	11	Výstražník (standardní)	402007
2	Hřbet rukojeti malý (rám L, X)	503229	12	Krytka montáže optiky (OR)	503238
2	Hřbet rukojeti malý (rám M)	503325	13	Základna montáže optiky (OR) - Typ 1	503232
3	Hřbet rukojeti střední (rám L, X)	503228	14	Základna montáže optiky (OR) - Typ 2	503233
3	Hřbet rukojeti střední (rám M)	503326	15	Základna montáže optiky (OR) - Typ 3	503234
4	Hřbet rukojeti velký (rám L, X)	503227	16	Základna montáže optiky (OR) - Typ 4	503235
4	Hřbet rukojeti velký (rám M)	503327	17	Základna montáže optiky (OR) - Typ 5	503236
5	Hřbet rukojeti extra velký (rám L, X)	503225	18	Hlaveň (L)	503194
5	Hřbet rukojeti extra velký (rám M)	503328	18	Hlaveň (M, X)	502641
6	Vyhazovač	503400	19	Zásobník ((X, L) 17 ran	503155
7	Závěr L OR	503205	19	Zásobník (M) 15 ran	503183
7	Závěr M	503196	20	Zásobník (L, X) 17+2 ran	503156
7	Závěr X	503351	20	Zásobník (M) 15+2 ran	503182
7	Závěr M OR	503142	21	Zadní vložka	401208
7	Závěr X OR	503354	22	Uvolňovač	401425
7	Závěr L	503181	23	Páka záchyty	401730
8	Muška	503145	24	Záchyt	401874
9	Hledí (OR)	503146	25	Čep páky záchyty	502484
9	Hledí (standardní)	402636	26	Čep záchyty	401882

Název dílu		Č. dílu	Název dílu		Č. dílu
27	Pružina záchyty	402012	48	Úchyt předpínání zápalníku	402274
28	Čep pojistky	501240	49	Pružina předpínání zápalníku	402339
29	Pružina uvolňovače spoušť. páky	402019	50	Krytka	501912
30	Přední blok	402020	51	Pouzdro předpínání	501955
31	Spoušť	501276	52	Vložka předpínání	501974
32	Pojistka spouště	501519	53	Pružina zápalníku	402359
33	Pružina pojistky spouště	402024	54	Pružina předpínání	402484
34	Spoušťová páka	501712	55	Pružina výstražníku	402009
35	Čep spouště	402008	56	Čep výstražníku	402041
36	Páka vypouštění závěru	402061	57	Vodítko vratné pružiny	502009
37	Pružina spouště	402062	58	Vložka vratné pružiny	502035
38	Osa spouště	502046	59	Vratná pružina	402637
39	Tlačítko záchyty zásobníku	501713	60	Šroub základny montáže optiky M3 (OR)	402320
40	Záchyt zásobníku	402046	61	Matice základny montáže optiky M4 (OR)	503149
41	Pružina záchyty zásobníku	402048	62	Matice základny montáže optiky M3 (OR)	503149
42	Osa záchyty zásobníku	402198	63	Pojistka – pravá	503345
43	Demontážní páka	402206	64	Pojistka – levá	503339
44	Vzpruha	402250	65	Osa pojistky	402035
45	Čep rámu	402254		Šroubovák M4 + klíč	502242
46	Čep hřbetu rukojeti	402255			
47	Vytahovač	501899			

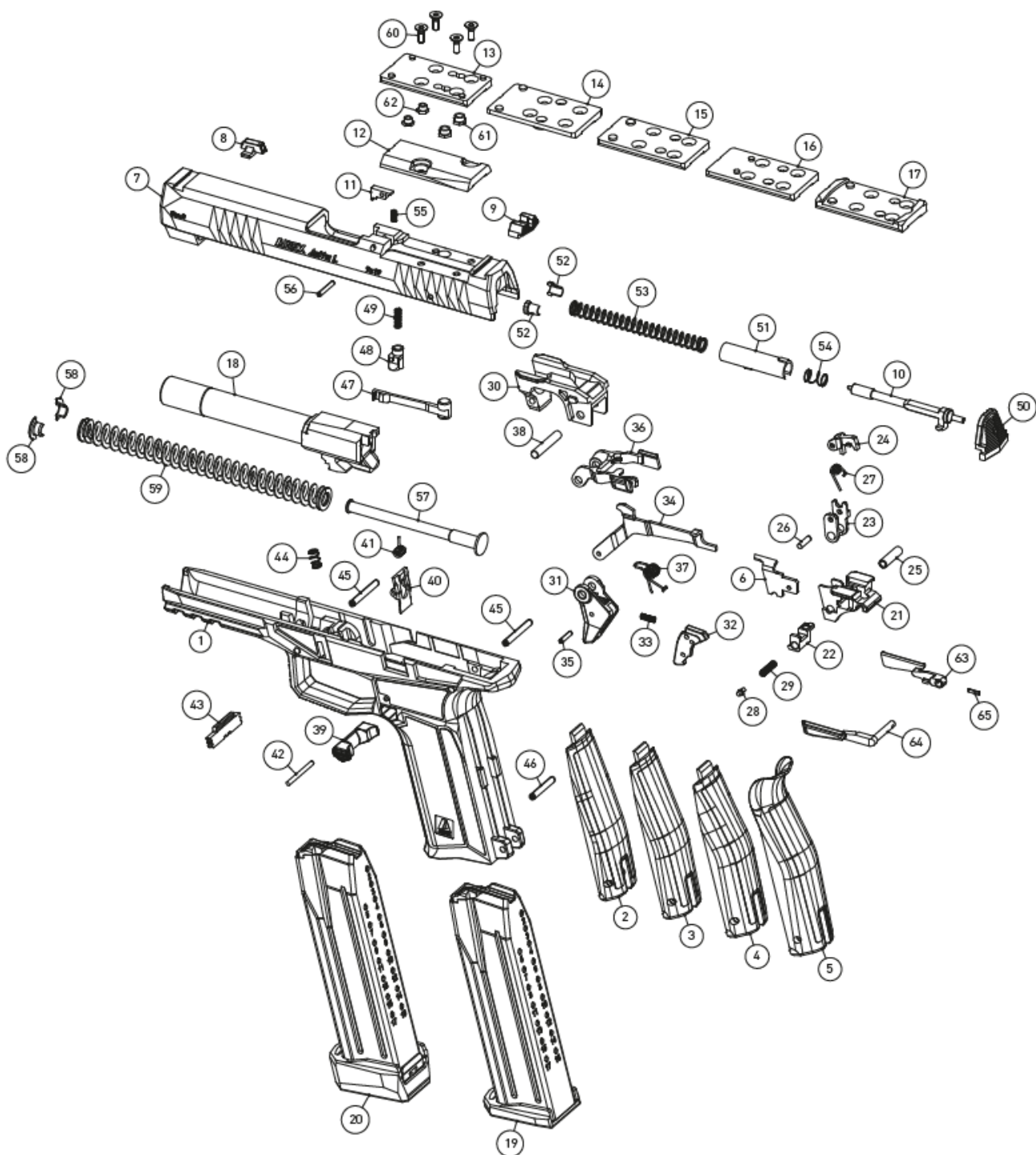

Změny v manuálu mohou být provedeny bez předchozího upozornění.

AREX d.o.o. Šentjernej

Trubarjeva cesta 7, SI-8310 Šentjernej, Slovinsko, EU

NCAGE: 1064Q